

ILIFE-V80 Pro

Робот-пылесос

Инструкция пользователя

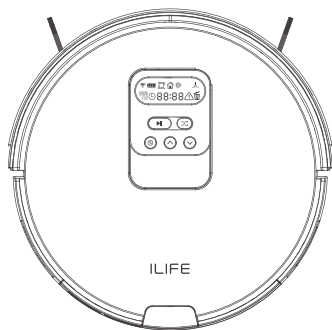

Для более подробной информации
посетите наш сайт: www.iliferobot.com

ILIFE

Уважаемый покупатель,

Благодарим вас за покупки робота-пылесоса ILIFE V80 Pro!
Вы присоединились к миллионам людей, которые используют для уборки роботов – это лучший вариант, чтобы содержать дом в чистоте.

Пожалуйста, уделите несколько минут, чтобы прочитать это руководство и познакомиться с вашим роботом, и получить максимальную производительность. Если у вас есть какие-либо проблемы, пожалуйста, не волнуйтесь, вы должны сначала связаться с нашей службой поддержки клиентов или посетить наш веб-сайт по адресу www.iliferobot.com для получения дополнительной информации.

Оставайтесь на связи с нами по Facebook и VK, чтобы воспользоваться этими эксклюзивными преимуществами:

- Получите поддержку, соответствующую вашему конкретному роботу, включая ответы на вопросы, советы по обслуживанию, демонстрации видео, чат и многое другое.
- Получайте обновления продуктов и другую ценную информацию. Будьте первыми среди тех, кто найдет информацию о новых роботах, эксклюзивных скидках и специальных акциях.

Свяжитесь прямо сейчас по
Facebook: <https://facebook.com/Iliferu/>
VK: <https://vk.com/iliferobot>

Наслаждайтесь качественной уборкой каждый день!
С наилучшими пожеланиями,
ILIFE Innovation

ILIFE Сервисный центр

Россия



89299401228 (с понедельника по пятницу 9:00 - 18:00)



service_russia@iliferobot.com

Другие страны



support@iliferobot.com

Важные советы



V80 Pro содержит электронные детали. Не погружайте робота в воду и избегайте ее попадания. Протирайте только сухой тканью.

Для лучшего использования

- Поместите док-станцию около стены в широкой открытой области, не ставьте ее рядом с дверью или лестницей.
- Перед использованием робота уберите лишние загромождения на полу перед очисткой (например, кабели, барные стулья и т. д.).
- Выберите режим MAX, чтобы очистить область с высокой концентрацией пыли.

Поддержание большей производительности

- Очистите боковую щетку и вентиляционный блок, при загрязнении, и замените их, при повреждении. (См. Рисунок 1)
- Открутите центральное колесико с помощью отвертки, очищайте застрявшие волосы в полости колеса и оси два раза в неделю. (См. Рисунок 2)
- Очищайте пылевой фильтр и фильтр после каждого использования. Фильтр следует менять каждый месяц.



Рисунок 1



Рисунок 2

Содержание

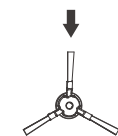
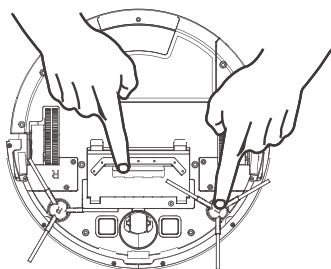
Инструкция по безопасности	4
Комплектующие продукты	6
Аксессуары	6
Составляющие робота-пылесоса	7
Пылесборник	8
Бак для воды	8
Функции панели	9
Параметры продукта	10
Функционирование продукта	11
Дистанционное управление	11
Заряжающая док-станция	13
Старт/Пауза/Спящий режим	15
Режим уборки по расписанию	16
Эксплуатация робота	17
Выбор режима	17
Эксплуатация бака для воды	20
Загрузка приложения	22
Регулярное техническое обслуживание	23
Очистка боковых щеток и вентиляции	23
Очистка пылесборника фильтра	23
Очистка элементов бака для воды	24
Очистка контактных точек датчика и перезарядки	25
Очистка передних колес	25
Регулярная замена аксессуаров	26
Поиск и устранение неисправностей	27
Таблица кодов предупреждений на панели дисплея	27

Инструкция по безопасности

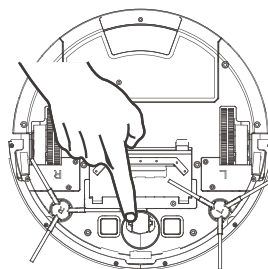
Перед использованием данного продукта ознакомьтесь со следующими инструкциями по технике безопасности и соблюдайте простые меры предосторожности.

- Внимательно прочитайте настоящее руководство пользователя перед использованием этого продукта.
- Сохраните руководство пользователя.
- Любые операции, которые противоречат описаниям в данном руководстве пользователя, могут привести к нанесению вреда человеку или данному продукту.

ВНИМАНИЕ

1. Только сертифицированный специалист может разобрать изделие. Пользователям запрещается разбирать или ремонтировать продукт.
2. Используйте только адаптер, поставляемый заводом-изготовителем. Использование другого несоответствующего адаптера может привести к поражению электрическим током, поломке или повреждению изделия.
3. Не касайтесь шнура питания, вилки или адаптера мокрыми руками.
4. Не допускайте попадания одежды или части тела в колеса изделия.
5. Не позволяйте данному продукту находиться вблизи сигареты, зажигалки, спички или каких-либо взрывных устройств.
6. Если изделие необходимо очистить, снимите его с зарядки.
7. Не перегибайте кабель питания и не нажимайте на шнур питания тяжелыми или острыми предметами.
8. Этот продукт используется только в закрытых помещениях, не используйте его на открытом воздухе.
9. Не садитесь сверху на этот продукт и не ставьте ничего сверху.
10. Не используйте этот продукт в мокрой или влажной среде (в любой среде с жидкостью).
11. Перед использованием удалите все повреждаемые предметы (текстиль, стекло, освещение и т. д.) И предметы, которые могут попасть в щетки или просочиться (шнуры, одежда, бумага, шторы, шторы и т. д.).
12. Не размещайте этот продукт там, где он может упасть (столы, стулья и т. д.).

Инструкция по безопасности

13. Выключите питание во время транспортировки или когда вам не нужно использовать этот продукт в течение длительного времени.
14. Перед использованием проверьте, правильно ли подключен адаптер в розетку. Или иные случаи, когда батарея может быть повреждена.
15. Во избежание любых опасностей, информируйте всех людей в доме, когда этот продукт работает.
16. Не используйте этот продукт, когда пылесборник заполнен.
17. Используйте этот продукт при температуре от -10° до 50° (по Цельсию).
18. Не размещайте этот продукт в условиях высокой температуры.
19. Батарея должна быть удалена из изделия до его утилизации.
20. При извлечении аккумулятора устройство следует отключить от сети питания.
21. Аккумулятор следует утилизировать в целях безопасности.
22. Используйте только заводскую батарею, не используйте несоответствующую батарею.



ПРИМЕЧАНИЕ:

Этот продукт не может использоваться детьми, умственно отсталыми людьми или людьми, лишенными соответствующего опыта и знаний (если только люди не инструктируют или не разрабатывают их).

Комплектующие продукты

Аксессуары

Порядковый номер	Описание	Количество
1	Основной корпус (включая батарею)	1
2	Заряжающая док-станция	1
3	Пульт дистанционного управления (батарея в комплект не входит)	1
4	Адаптер питания	1
5	Бак для воды	1
6	ткань для влажной уборки	1
7	Руководство пользователя	1
8	Инструмент для очистки	1
9	Дополнительные боковые щетки	2
10	Фильтр высокой эффективности	1

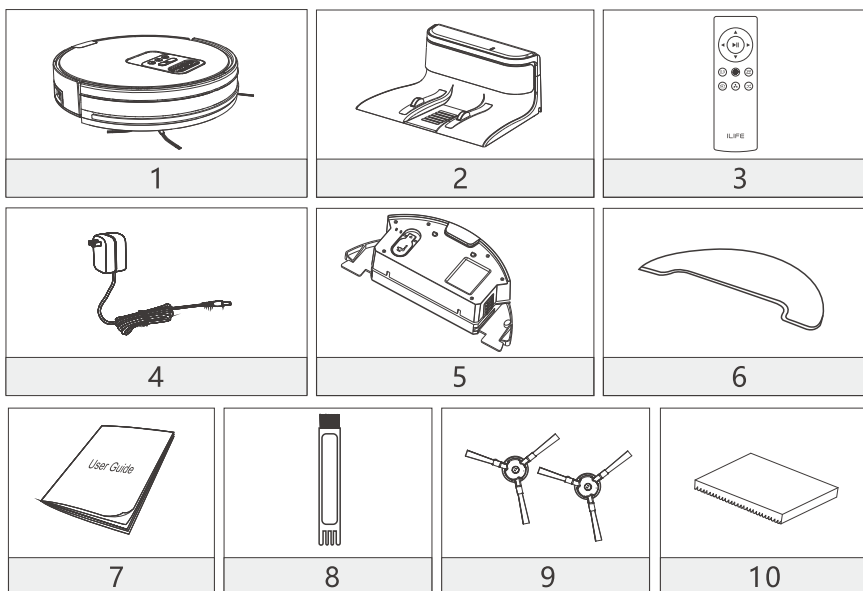

Комплектующие продукты

Составляющие робота-пылесоса

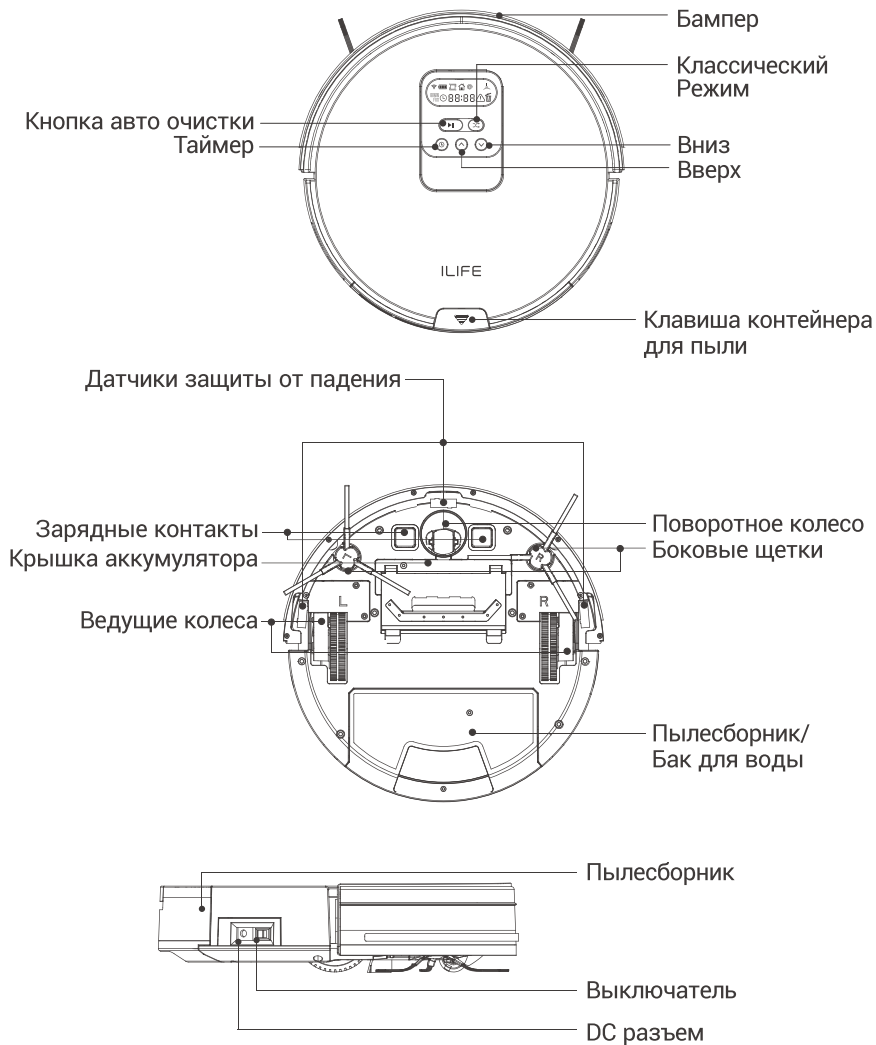

Комплектующие продукты

Пылесборник

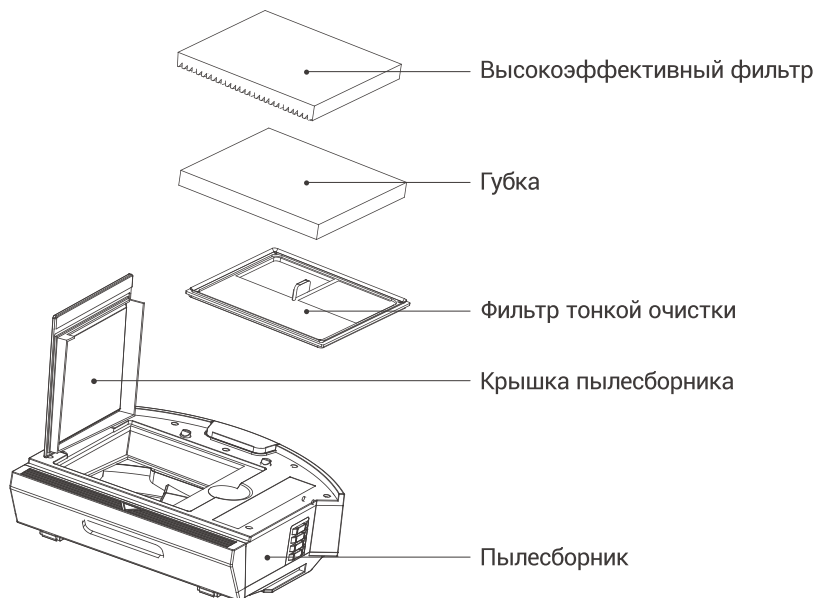



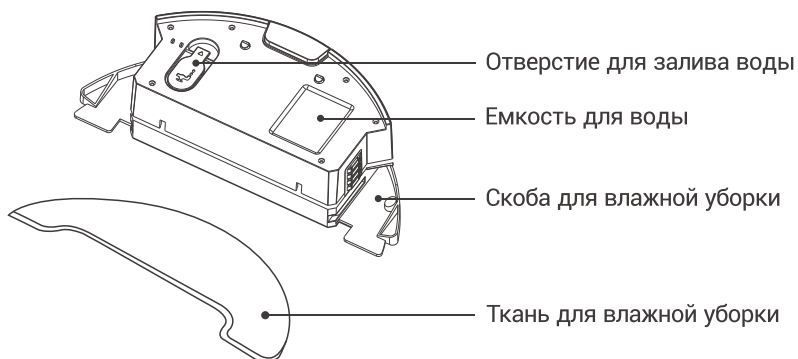

Бак для воды



Комплектующие продукты

Функции панели

Значки на панели дисплея	Описание
	Значок заряда
	Предупреждение о неполадках
	Дисфункция боковой щетки
	Дисфункция пылесборника
	Крайний режим
	Перезарядка док-станции
	Точечная уборка
	WIFI
	Отображение времени
	12-ти часовой формат
	Таймер

Значки на кнопках	Описание
	Кнопка УБОРКИ/Паузы
	Классический Режим
	Таймер
	Вверх
	Вниз

Комплектующие продукты

Параметры продукта

Классификация	Параметр	Характеристика
Физические характеристики	Диаметр	330мм
	Высота	80мм
	Вес нетто	2,7кг
Характеристики питания	Батарея	Литий-ион
	Потребляемая мощность	25Вт
	Тип зарядки	Автоматическая/Ручная
Функциональные характеристики	Объем пылесборника	0,75л
	Объем бака для воды	0,3л
	Режим уборки	Классический/Точечный/ Крайний/Ежедневный
	Длительность зарядки	< 350мин
	Время уборки	> 80мин
Тип кнопок		Механические
Панель дисплея		ЖК-дисплей

Напоминание:

Компания оставляет за собой все права на любые изменения в технологии или дизайне для постоянного улучшения продукта (ов).
Право окончательной интерпретации принадлежит компании.

Функционирование продукта

Дистанционное управление

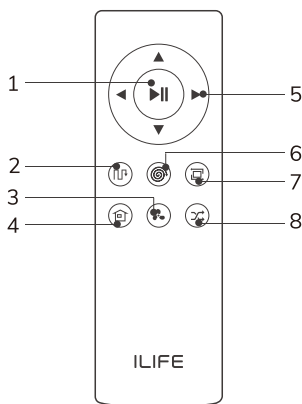

1. Кнопка Уборки/Паузы
2. Режим очистки планового маршрута
3. Максимальный режим
4. Кнопка зарядки
5. Кнопки направления
6. Точечный режим
7. Крайний режим
8. Классический режим

1 Кнопка Уборки/Паузы

- Нажмите кнопку, чтобы перевести робота из режима сна в выбранный вами режим.
- Нажмите кнопку в режиме выбора, чтобы начать очистку.
- Нажмите кнопку «пауза», чтобы приостановить робота во время его работы.

2 Кнопки направления

А. "▲" "Вперед"

- Нажмите кнопку, чтобы робот-пылесос двигался вперед.

В. "◀" "Налево" Нажмите на кнопку и робот-пылесос поедет



С. "▶" "Направо" Нажмите на кнопку и робот-пылесос поедет направо.

Внимание:

кнопка "▲" "▼" "◀" "▶" не работает во время работы робота-пылесоса.

Функционирование продукта

3 Максимальный режим

Чтобы очистить сильнозагрязненную зону в режиме очистки, нажмите , чтобы увеличить мощность пылесоса, тогда робот перейдет в режим глубокой очистки, на панели экрана отобразится «HI». Еще раз нажмите , чтобы вернуться в обычный режим очистки. На панели экрана отобразится «LO».

4 Домой/зарядка

Нажмите на кнопку и робот-пылесос отправится к док-станции на зарядку.

5 Режим крайней уборки

Нажмите на кнопку, чтобы начать уборку в крайнем режиме.

6 Режим точечной уборки

Нажмите на кнопку, чтобы начать уборку в точечном режиме.

7 Режим очистки планового маршрута

Нажмите на кнопку, чтобы начать уборку в Очистка планового маршрута Режим.

8 Классический режим

Когда робот завершит уборку зоны в Классическом Режиме, он будет двигаться вдоль стен к следующей зоне. Классический Режим подходит для чистки ковров.

Напоминание:

Перед использованием пульта дистанционного управления установите две батареи AAA / R03. Пожалуйста, выньте батареи, если пульт дистанционного управления не будет использоваться в течение длительного времени.

Функционирование продукта

Заряжающая док-станция

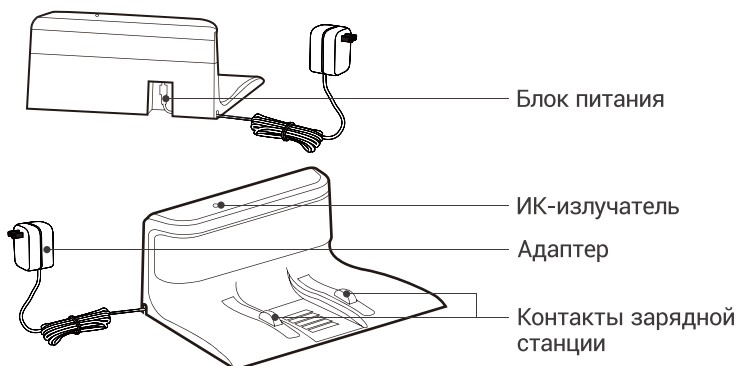

1 Установка док-станции

- Подключите адаптер к розетке.
- Размещение док-станции: установите док-станцию горизонтально возле стены, и расчистите пространство в пределах 1 м слева и справа от нее, а также на расстоянии 2 м перед ней. Также не должно быть отражающего объекта, такого как зеркало около станции.
- Подключите к питанию.

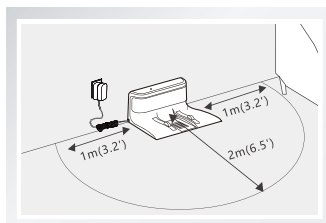

* Напоминание:

Когда док-станция подключена к адаптеру, загорается сигнальная лампа.

2 Включение робота

- Включите кнопку питания сбоку, "—" для включения ON, "O" для выключения OFF.

* Напоминание:

После того, как робот-пылесос закончит свою работу, пожалуйста, не выключайте его; Отправьте его на зарядку для следующего запуска.

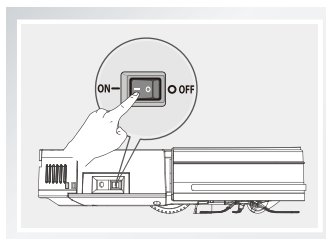

Функционирование продукта

3 Зарядка робота

А. Автоматическая зарядка

- В автоматическом режиме робот пылесос будет сам возвращаться к док-станции, когда заряд батареи будет низким.
- В выбранном режиме робот-пылесос начнет искать колоду перезарядки при нажатии кнопки  на пульте дистанционного управления.

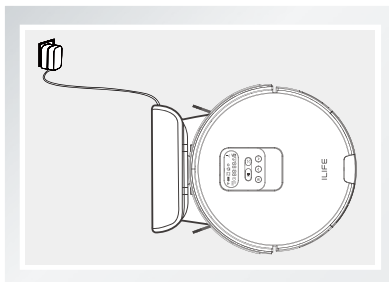

* Напоминание:

Пожалуйста, держите контактные точки подзарядки чистыми в ежедневном использовании, чтобы избежать возможных последствий.

В. Ручная зарядка

- Включите кнопку питания на боковой стороне робота, подключите адаптер к роботу и затем подключите адаптер к розетке.

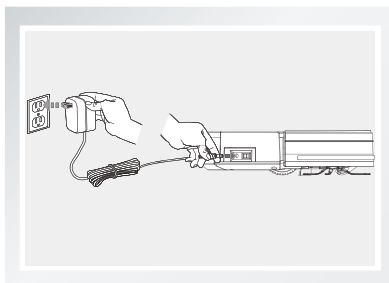



* Напоминание:

- В первый раз заряжайте аккумулятор в течение 6 часов.
- Пожалуйста, оставляйте робот-пылесос на док-станции в ежедневном использовании и убедитесь, что док-станция подключена к электросети, а робот-пылесос включен.
- Если вы не будете использовать робот-пылесос в течение длительного времени, пожалуйста, полностью зарядите его, включите питание и храните его в хорошо проветриваемом сухом месте.
- Не используйте ручной режим подзарядки в режиме таймера, иначе робот не сможет выполнять функцию режима таймера.

Функционирование продукта





Старт/Пауза/Спящий режим

Спящий режим: Питание включено, кнопка  и панель дисплея не горят, а робот-пылесос находится в состоянии покоя.



Режим выбора: Кнопка питания включена (ON), кнопка  и индикаторная панель загорается, и робот-пылесос находится в состоянии покоя.

Режим уборки: Робот-пылесос находится в состоянии работы, кнопка  горит зеленым, а на дисплее отображается состояние операции.



1 Старт

- Убедитесь, что выключатель питания на боковой стороне робота включен и находится в положении «ON».
- Нажмите кнопку  или  для начала работы.
- Нажмите кнопку  или  /  на панели управления чтобы начать работу.

* Напоминание:

Если робот-пылесос находится в спящем режиме нажмите кнопку  чтобы разбудите робот-пылесос. Выберите режим, затем нажмите  снова и робот автоматически начнет операцию.

2 Пауза

- "Пауза" переключит робот-пылесос из режима уборки в режим выбора  на пульте или кнопку  на роботе-пылесосе.

* Напоминание:

Вы можете управлять роботом-пылесосом снова после паузы.

3 Спящий режим







- Для включения спящего режима:
А: Нажмите кнопку  удерживая ее в течение трех секунд.
В: Робот-пылесос автоматически войдет в спящий режим если в течение трех минут никакие действия не предпринимались.

Функционирование продукта

Режим уборки по расписанию

- Создайте расписание и пусть робот работает автоматически каждый день.

1 88:88 Настройка времени часов







- А. Когда пылесос включен, он будет издавать звуковой сигнал при нажатии кнопки  в течение 2 секунд, индикатор часов на экране начнет мигать, показывая, что он в режиме установки времени. Кнопки  и  используются для настройки значения времени. Нажмите кнопку  для переключения между часами, минутами, выбора 12/24 часового формата.
- В. Настройка формата часов 12/24: нажмите кнопку  для переключения между 12/24-часовым форматом, и на экране дисплея будет отображаться ON/OFF соответственно.
- С. Когда настройка времени завершена, нажмите кнопку , чтобы сохранить настройки.

* Напоминание:

- Робот автоматически выйдет из режима настройки через 15 секунд бездействия, настройки не будут сохранены.
- Текущая настройка не будет завершена, если кнопка  не нажата.

2 88:88 Настройка расписания уборки





Как только расписание будет установлено, робот будет проводить уборку каждый день в назначенное время. Если выключатель питания на боку робота выключен, расписание будет сброшено и должно быть заново установлено.

- А. Когда робот включен, быстро нажмите кнопку , он подаст звуковой сигнал, а знаки  на экране начнут мигать, показывая, что робот находится в режиме расписания. Нажмите кнопку  для переключения между часами и минутами. Нажмите кнопку  и , чтобы изменить значение времени.
- В. Когда настройка времени завершена, нажмите кнопку , чтобы сохранить настройки.

Внимание:

- Робот автоматически выйдет из режима настройки через 15 секунд бездействия, настройки не будут сохранены.
- Текущая настройка не будет завершена, если кнопка  не нажата.

3 Отмена расписания

Когда робот включен, быстро нажмите кнопку , он подаст звуковой сигнал, а знаки  на экране начнут мигать, показывая, что робот находится в режиме настройки расписания. Нажмите кнопку , чтобы отменить расписание, а на экране отобразится "--:--". Если снова нажать кнопку , то расписание будет включено, на экране отобразится предыдущее время расписания.

Функционирование продукта

Эксплуатация робота

1 Кнопка УБОРКА/Пауза

- A. Нажмите кнопку, чтобы переключить робота-пылесосом из режима сна в режим выбора.
- B. Нажмите кнопку в режиме выбора, чтобы начать уборку.
- C. Нажмите кнопку, чтобы приостановить робот-пылесос во время его работы.

2 Режим очистки планового маршрута

- A. Нажмите кнопку, чтобы переключить робот-пылесос из режима сна в режим выбора.
- B. Нажмите кнопку в режиме выбора, чтобы начать уборку в Классический режим.
- C. Нажмите кнопку, чтобы приостановить робота во время его работы.

3 Кнопки направления

- A. Нажмите кнопку, чтобы увеличить число часов в режиме " ^ " или в режиме настройки часов.
- B. Нажмите кнопку, чтобы уменьшить число часов в режиме " v " или в режиме настройки часов.

Выбор режима

Существует несколько режимов очистки для различных условий и тщательной очистки. Вы можете сделать выбор с помощью пульта дистанционного управления.

- Вы можете использовать пульт дистанционного управления для переключения между различными режимами.
- Вы должны убедиться, что робот-пылесос включен перед началом любого из следующих режимов, кнопка светится зеленым, а панель дисплея включена.

1 Режим очистки планового маршрута

- Нажмите кнопку  на роботе или пульте дистанционного управления, чтобы начать Режим очистки планового маршрута. Робот начинает уборку по зигзагообразному маршруту, автоматически подсчитывает пропущенную площадь во время уборки, что делает уборку более эффективной.

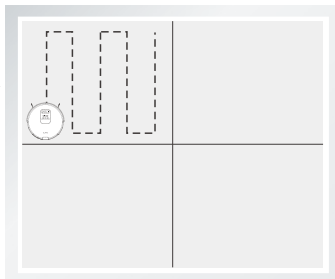

* Напоминание:

Нажмите кнопку  на пульте управления чтобы перейти в автоматический режим.

Функционирование продукта

2 Точечный режим

- Поместите робот-пылесос рядом с областью, которую нужно очистить, затем нажмите кнопку  на робота, чтобы начать очистку в точечном режиме.

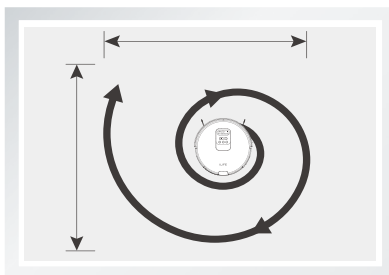

3 Крайний режим

- Поместите робот-пылесос рядом с требуемой областью, затем нажмите кнопку  на пульте дистанционного управления, чтобы начать очистку в крайнем режиме.

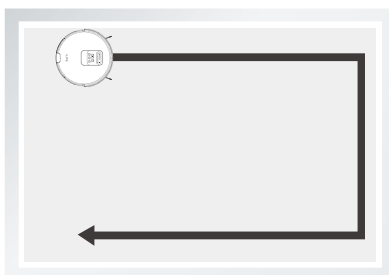

4 Максимальный режим

- Если во время процесса очистки присутствует много грязи, нажмите кнопку  дистанционного управления и «H» будет отображаться на панели дисплея для повышения мощности вакуума для глубокой очистки; Нажмите снова, чтобы вернуться к нормальной мощности вакуума, и на дисплее отобразится «LO».

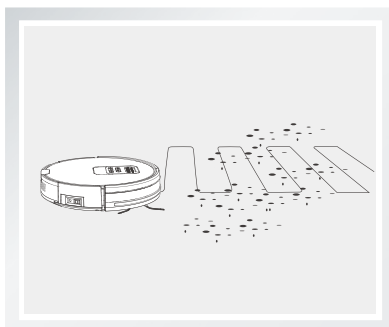



Функционирование продукта

5 Классический режим

- Когда робот завершит уборку зоны в классическом режиме, он будет двигаться вдоль стен к следующей зоне. Классический режим подходит для чистки ковров.

*** Напоминание:**

затем нажмите кнопку  на пульте дистанционного управления или кнопку  на робота, чтобы начать Классический режим.

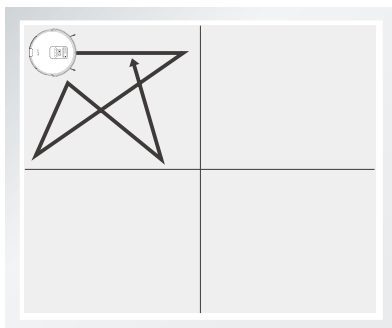

6 Заряжающая док-станция

- В процессе очистки робот-пылесос может почувствовать меньшую мощность и автоматически активировать режим зарядки базового режима и начнет искать док-станцию.

* Можно нажать кнопку  на робота, чтобы робот-пылесос активировал режим.

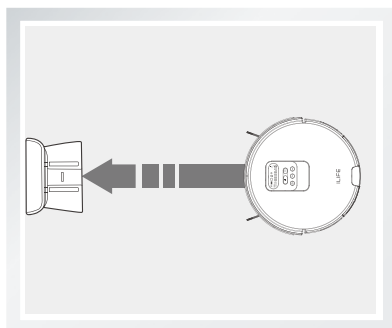

Функционирование продукта

Эксплуатация бака для воды

Продукт оснащен баком для воды, если нужна мокрая уборка, рекомендуем поменять в пылесосе емкость для мусора на элементы бака для воды, чтобы выполнить мокрую уборку после завершения очистки.



- * Во время мокрой уборки робот будет перенастроен для очистки уже очищенной зоны, если он остановится, добавьте воду или очистите швабру. Для достижения лучшего эффекта очистки рекомендуем использовать для очистки только для одного помещения.
- * При очистке второй комнаты рекомендуется вручную перенести робота в соответствующую комнату и добавить воду или очистить ткань в зависимости от ситуации.

- * Пожалуйста не используйте бак для воды на ковровых покрытиях. Пожалуйста сложите края ковра, чтобы избежать попадания грязи на ковре во время режима мокрой уборки.
- * Пожалуйста следите за тем, чтобы в процессе мокрой уборки своевременно добавлять воду или очищать. При добавлении воды необходимо снимать бак для воды.
- * Обязательно удаляйте бак для воды при зарядке.

1 Добавьте воду

- Откройте крышку для воды, налейте воду в чашку для воды и медленно перелейте воду в бак.

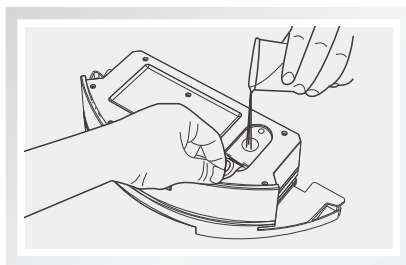

Функционирование продукта

2 Установка ткани для влажной уборки

- Плотно закройте крышку для воды, наденьте ткань для влажной уборки и застегните две эластичные ленты.

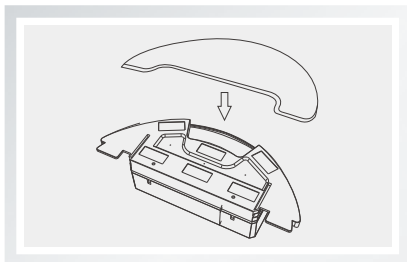

3 Установите элементы бака для воды

- Нажмите кнопку на краю емкости для мусора, снимите емкость для мусора и замените ее на элементы бака для воды.

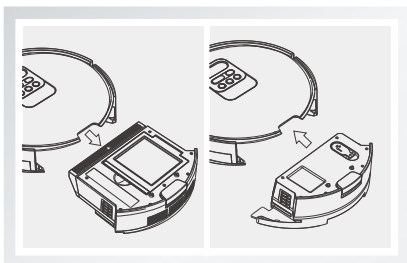

4 Проведите влажную уборку пола

- Запускайте любой режим очистки по требованию, робот будет пылесосить или проводить мокрую уборку синхронно.

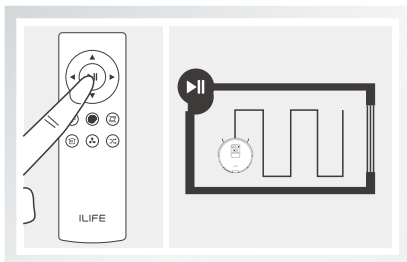

Загрузка приложения

Робот получает дистанционные команды через приложение "ILIFEHOME".
Пожалуйста, обратитесь к инструкции по применению приложения.



ILIFEHOME APP



ILIFEHOME APP

Регулярное техническое обслуживание

* Пожалуйста, выключите робот-пылесос и отсоедините док-станцию во время чистки робота и его принадлежностей.

Очистка боковых щеток и вентиляции

- Пожалуйста, очистите боковую щетку и вентиляционный блок, при загрязнении, и замените их, если они повреждены.

Очистка пылесборника и фильтра

- Пожалуйста, очищайте пылесборник и фильтр после каждого использования робота, как указано ниже.

* Напоминание:

- А. Удалите пылесборник и проверьте, есть ли в вентиляционном устройстве мусор, а затем очистите его.
- В. Первичный фильтр является сменным и его следует мыть водой после использования в течение 15-30 дней, после чего его следует высушить в прохладном и хорошо проветриваемом месте, не сжимать.
- С. Установленный фильтр нельзя мыть водой. Он может быть очищен только если по нему похлопать.

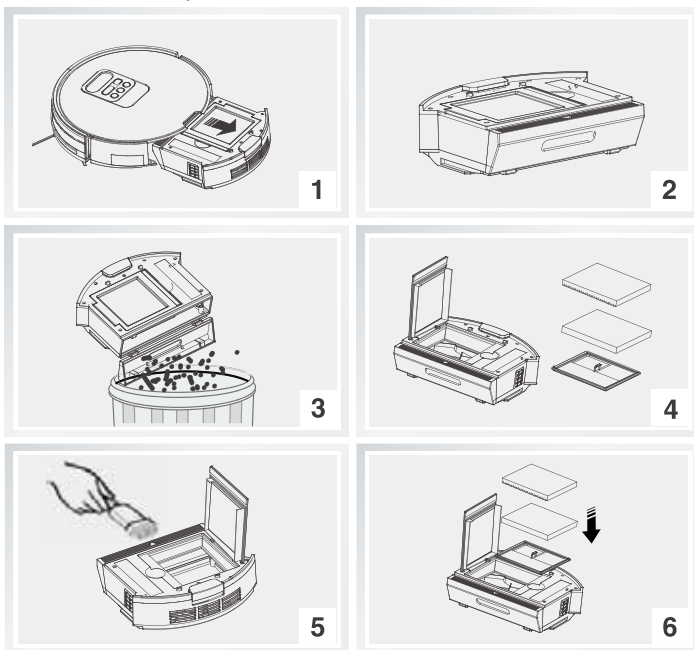

Регулярное техническое обслуживание

Очистка элементов бака для воды

1 Очистка ткани для влажной уборки

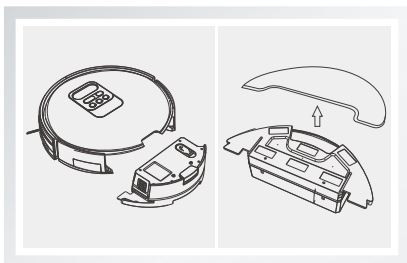

Снимите: после влажной уборки пожалуйста снимите элементы бака для воды и ткань для влажной уборки.

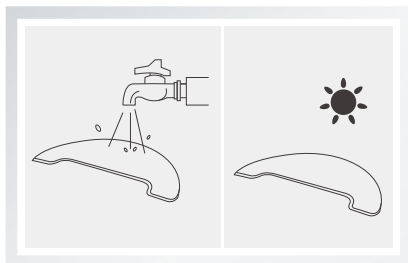

Техническое обслуживание: промыть и просушить ткань для влажной уборки.

2 Очистка бака для воды

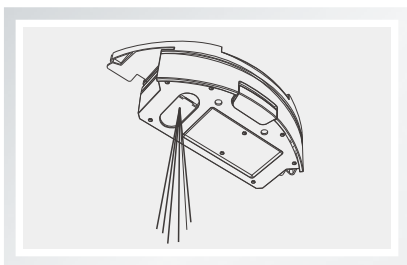

Снимите: после влажной уборки снимите ткань для влажной уборки и элементы, вылейте оставшуюся воду из бака для воды.

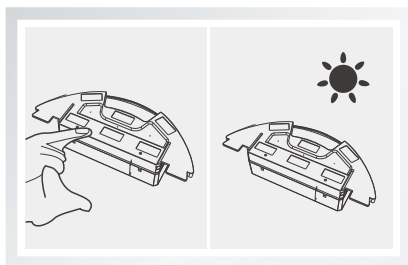

Техническое обслуживание: просушите бак для воды вручную, оставьте его сохнуть на воздухе.

Регулярное техническое обслуживание

Очистка контактных точек датчика и перезарядки

- Пожалуйста, используйте чистящий инструмент или мягкую ткань для очистки датчика или контактных точек зарядки, как показано ниже.

*** Напоминание:**

Контактная точка зарядки должна быть своевременно очищена, если она загрязнена.

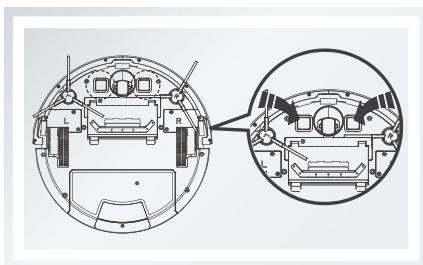
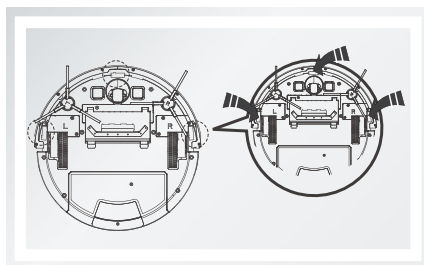

Очистка передних колес

Когда в переднем колесе есть посторонние предметы, это влияет на производительность очистки, пожалуйста, очистите его следующим образом:

- (1) Потяните колесо вертикально вверх и очистите его. Обратите внимание на положение прокладки.

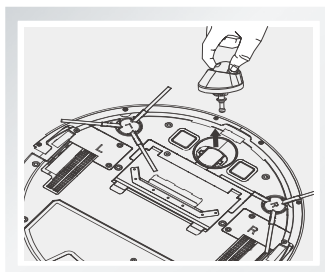

Регулярное техническое обслуживание

Регулярная замена аксессуаров













Аксессуары	Очищение	Замена
Пыльник	После каждого применения	Не указано
Фильтр	Каждую неделю (Два раза в неделю при наличии домашних животных)	Раз в два месяца
Вращающаяся боковая щетка	Каждую неделю	По усмотрению
Заряжающая док-станция	Каждую неделю	Не указано

Поиск и устранение неисправностей





Таблица кодов предупреждений на панели дисплея

Когда возникает проблема, загорается красный индикатор и прозвучат короткие звуковые сигналы

(• Количество звуковых сигналов)

Серийный номер	Сигнал	Сообщение об ошибке	Проблема	Решение
01	•	E11 	Дисфункция левого колеса	Проверьте левое колесо
02	•	E12 	Дисфункция правого колеса	Проверьте правое колесо
03	•	E13  	Дисфункция левой боковой щетки	Проверьте левую боковую щетку
04	•	E14  	Дисфункция правой боковой щетки	Проверьте правую боковую щетку
05	• •	E21 	Работа робота приостановлена	Поставьте робот на пол
06	• •	E22 	Дисфункция нижнего вида	Очистите датчик нижнего вида
07	• •	E23 	Дисфункция бампера	Проверьте бампер
08	• • •	E31 	Робот-пылесос застрял	Поместите робот в свободном месте и перезапустите его
09	• • •	E32  	Дисфункция пыльника	Проверьте пыльник
10	• • •	E33 	Дисфункция контейнера для воды	Проверьте контейнер для воды

Поиск и устранение неисправностей

Серийный номер	Сигнал	Сообщение об ошибке	Проблема	Решение
11	•••••	E41 	Дисфункция батареи	Перезапустите робота
12	••••••	E42 	Дисфункция компонента переднего вида	Проверьте компонент переднего вида
13	•••••••	E43 	Дисфункция модуля гироскопа	Перезапустите робота
14			Заполнен пыльник или требуется очистить фильтр	Очистите пыльник или фильтр
15		LO 	Низкий заряд батареи	Поставьте на зарядку

* Напоминание:

Если проблема не решена, попробуйте выполнить следующие действия:

1. Выключите питание на боковой стороне робота и перезапустите его.
2. Если после перезагрузки проблема остается неразрешенной, отправьте машину в сервисный центр.

ERP information

AC adapter Manufacturer's name or trade mark, commercial registration number and address	Hu Nan Giantsun Power Electronics Co., Ltd Building 16, 17, Taiwan Industrial Zone, Nonferrous Metals Industrial park, 423038, Chenzhou, Hunan, China	Ten Pao Industrial Co., Ltd. Room 10-11, 6/F., Kwong Sang Hong Centre, 151-153 Hoi Bun Road, Kwun Tong, Kowloon, Hong Kong
AC adapter Model identifier	GSCV0600S019V12E	S012DBV1900060
Input voltage	100–240 V~	100–240 V~
Input AC frequency	50/60 Hz	50/60 Hz
Output voltage	19V	19V
Output current	0.6A	0.6A
Output power	11.4 W	11.4W
Average active efficiency	84.05%	84.85%
Efficiency at low load (10%)	76.87%	76.32%
No-load power consumption	0.06W	0.057W

Percentage of nameplate output current

Load condition 1	100%±2%
Load condition 2	75%±2%
Load condition 3	50%±2%
Load condition 4	25%±2%
Load condition 5	10%±1%
Load condition 6	0%

