

ILIFE-A7

Робот-пылесос

Руководство пользователя

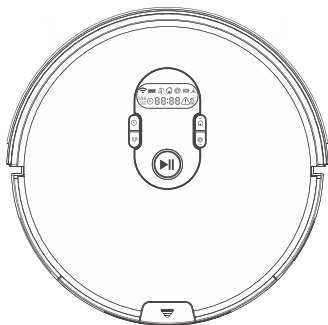

Посетите наш сайт, чтобы получить более
подробную информацию: www.iliferobot.com

ILIFE

Уважаемый покупатель,
Благодарим Вас за приобретение робота-пылесоса ILIFE A7!
Вы присоединились к миллионам людей, доверяющим уборку роботам - наиболее передовому способу уборки.

Пожалуйста, уделите несколько минут для прочтения данной инструкции, чтобы познакомиться с вашим роботом и узнать о наиболее эффективных способах его использования. В случае возникновения проблем свяжитесь с нашей службой поддержки или посетите наш сайт www.iliferobot.com для получения подробной информации.

Присоединяйтесь к нам на Facebook или Twitter, чтобы воспользоваться эксклюзивными преимуществами:
-Получайте поддержку касательно специфики вашего робота, включающую в себя ответы на часто задаваемые вопросы, советы по техническому обслуживанию, демонстрационные ролики, чат онлайн-поддержки и многое другое.
-Получайте новости о новых продуктах и другую полезную информацию. Будьте первым, кто узнает о наших новых роботах, эксклюзивных скидках и специальных предложениях.

Присоединяйтесь к нам на
Facebook: facebook.com/iliferobotics
Twitter: twitter.com/ILIFEROBOTUS

Наслаждайтесь непревзойденной чистотой каждый день вашей жизни!
С наилучшими пожеланиями,
ILIFE Innovation

ILIFE Сервисный центр

Россия

 **89299401228** (Mon-Fri: 9:00 - 18:00)

 service_russia@iliferobot.com

Другие страны

 support@iliferobot.com

Важные советы



A7 содержит электронные компоненты. Не погружайте робота в жидкость и не брызгайте на него водой. Производите очистку исключительно сухой тканью.

Для эффективного использования

- Разместите зарядную док-станцию на свободном пространстве у стены. Не размещайте док-станцию рядом с дверью или лестницей.
- Перед использованием уберите с пола лишние предметы (провода, барные стулья и т.п.).
- Чтобы очистить поверхность с высокой концентрацией пыли, выберите режим MAX.

Для поддержания максимальной производительности

- Дважды в неделю снимайте основную (щетинную) щетку и очищайте ее направляющие, а также саму щетку с обеих сторон. (См. рис. 1)
- Дважды в неделю при помощи отвертки снимайте переднее колесо и очищайте ось и полость ниши колеса. (См. рис. 2)
- После каждой уборки удаляйте содержимое контейнера для пыли, а также очищайте щетинную щетку и фильтр. Ежемесячно заменяйте фильтр на новый.



Рисунок 1



Рисунок 2

Содержание

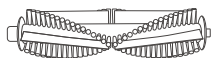
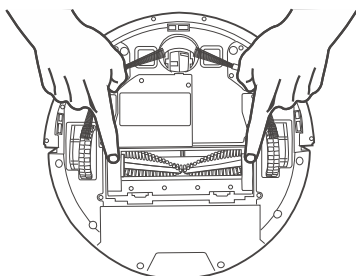
Инструкция по безопасности	4
Части продукта	6
Основное устройство и аксессуары	6
Главный корпус	7
Панель управления	7
Мусорный отсек	8
База для подзарядки	8
Дистанционное управление	8
Инструкция по эксплуатации	9
Заметки по использованию робота	9
Быстрые операции	10
Режимы уборки и функции	14
Установка расписания уборки	16
Скачать приложение	18
Обслуживание	19
Мусорный контейнер	19
Основная и боковые щетки	20
Другие детали	21
Оповещения	22
Параметры устройства	23
Решение проблем	24

Инструкция по безопасности

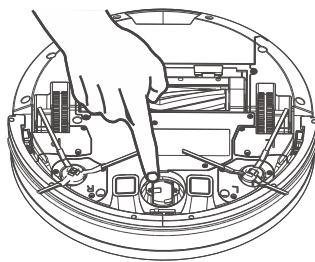
Перед использованием данного устройства прочтите инструкцию по безопасности и соблюдайте общепринятые меры предосторожности.

- Внимательно прочтите руководство перед использованием устройства.
- Сохраните данное руководство.
- Любые действия, не соответствующие описанным в этом руководстве, могут причинить вред человеку или данному устройству.

ПРЕДУПРЕЖДЕНИЕ

1. Только сертифицированный специалист может разбирать данное устройство. Пользователям запрещено разбирать и производить ремонт устройства.
2. Используйте только адаптер питания, поставляемый производителем. Использование неподходящего адаптера может привести к поражению током, возгоранию или повреждению устройства.
3. Не касайтесь кабеля питания, вилки или адаптера мокрыми руками.
4. Избегайте втягивания и заземления одежды или частей тела колесами робота.
5. Робот не должен находиться вблизи сигарет, зажигалок, спичек и других легковоспламеняющихся предметов.
6. При необходимости проводите очистку устройства после того, как завершится процесс зарядки.
7. Не перегибайте кабель питания и не подвергайте его воздействию тяжелых или острых предметов.
8. Данное устройство следует применять исключительно внутри помещений. Не используйте его на улице.
9. Не садитесь на данное устройство и не ставьте другие объекты сверху.
10. Не используйте данное устройство в мокрой или влажной обстановке (где присутствует любая жидкость).
11. Перед использованием уберите все хрупкие предметы (изделия из стекла, ткани, осветительные приборы и т.д.), а также предметы, которые могут запутаться в щетках или попасть во всасывающий канал (провода, одежда, бумага, занавески, шторы и т.д.).
12. Не ставьте устройство туда, откуда оно легко может упасть (столы, стулья и т.п.).
13. Отключайте устройство при транспортировке, или когда вы не пользуетесь им длительное время.
14. Перед использованием убедитесь, что адаптер питания правильно подключен к розетке. В противном случае батарея может быть повреждена.
15. Предупредите жильцов дома о работе устройства, чтобы избежать его случайного выключения.

Инструкция по безопасности

16. Не включайте устройство, если контейнер для пыли заполнен.
17. Используйте устройство при температуре от -10° до 50°C .
18. Не пользуйтесь данным роботом при высокой температуре окружающей среды.
19. Батарею следует удалить до того, как она полностью выйдет из строя.
20. Перед удалением батареи отключите устройство от сети электропитания.
21. Из соображений безопасности старую батарею следует утилизировать.
22. Для замены используйте батарею, одобренную производителем.
Не устанавливайте неподходящие батареи.



ПРИМЕЧАНИЕ:

Данное изделие не может самостоятельно использоваться детьми, людьми с психическими недостатками, а также людьми с недостаточными соответствующими знаниями и опытом.

Части продукта

Основное устройство и аксессуары

№	Описание	Кол-во
1	Основное устройство	1
2	Зарядная док-станция	1
3	Пульт дистанционного управления (без батареек)	1
4	Адаптер питания	1
5	Инструмент для очистки	1
6	Руководство пользователя	1
7	Запасные боковые щетки	2
8	Фильтр	1
9	Основная (щетинная) щетка	1

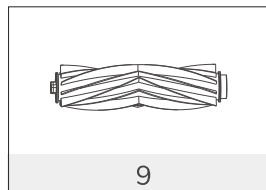
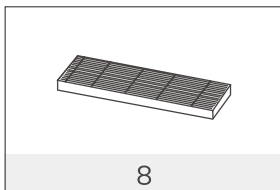
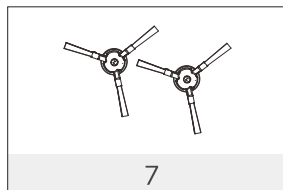
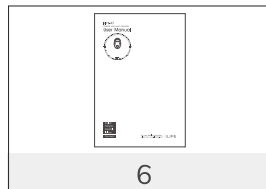
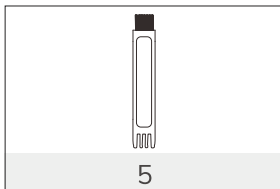
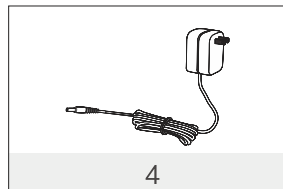
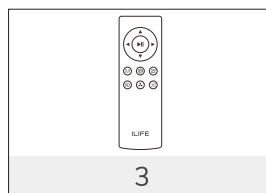
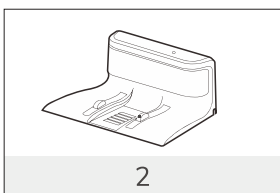
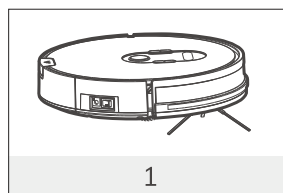

Части продукта

Главный корпус

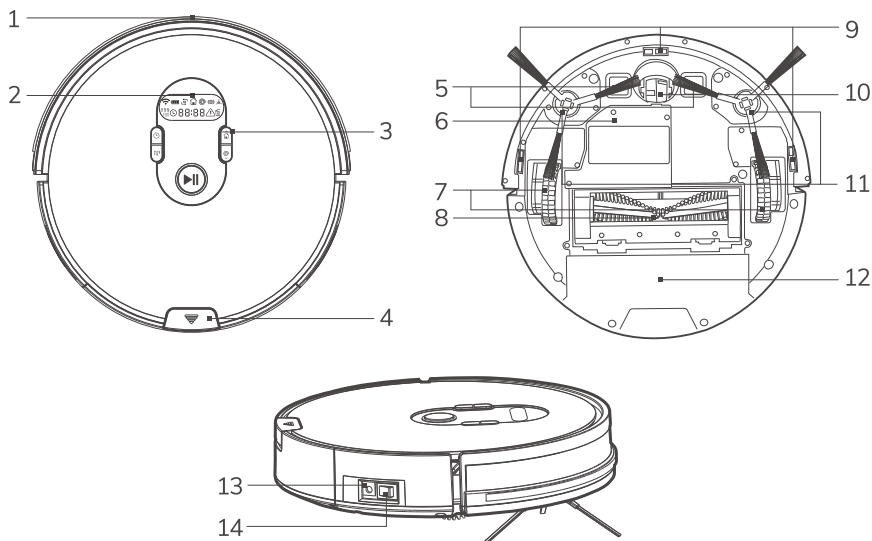

- | | | |
|-------------------------------------|--------------------|-----------------------------|
| 1. Бампер | 6. Панель батареи | 11. Боковые щетки |
| 2. Лампочка подачи сигнала | 7. Боковые колеса | 12. Мусорный отсек |
| 3. Панель управления | 8. Основная щетка | 13. Розетка |
| 4. Кнопка открытия мусорного отсека | 9. Датчик стыков | 14. Выключатель/Выключатель |
| 5. Гнездо подзарядки | 10. Главное колесо | |

Панель управления

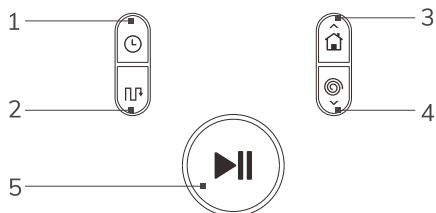

- | |
|--------------------------------|
| 1. Расписание |
| 2. Программы вида уборки |
| 3. Зарядка/ Кнопка Вверх |
| 4. Точечный режим/ Кнопка Вниз |
| 5. Режим Авто |

Части продукта

Мусорный отсек

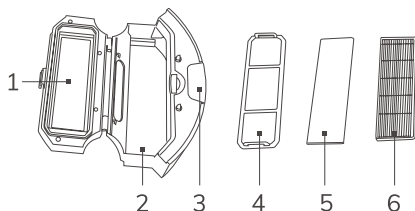

1. Крышка мусорного отсека
2. Мусорный отсек
3. Кнопка открытия мусорного отсека
4. Первый фильтр
5. Контрольный фильтр
6. Фильтр высокой мощности

База для подзарядки

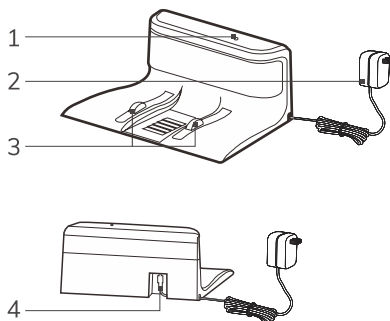

1. Лампочка подачи питания
2. Адаптер
3. Гнездо зарядки
4. Адаптер для розетки

Дистанционное управление

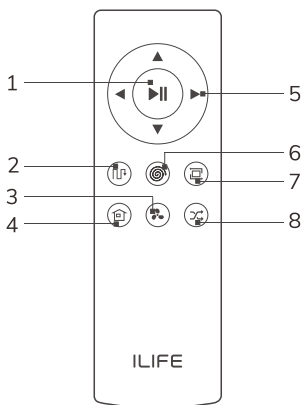

1. Кнопка Уборки/Паузы
2. Режим очистки
планового маршрута
3. Максимальный режим
4. Кнопка зарядки
5. Кнопки направления
6. Точечный режим
7. Крайний режим
8. Классический режим

Инструкция по эксплуатации

A7 может пропускать некоторые места с сильными загрязнениями, при одноразовом прохождении данных мест. Используйте робот более часто, чтобы устранить препятствия и дать возможность роботу ознакомиться лучше с Вашим домом. каждый раз когда он сканирует свое окружение.

Заметки по использованию робота

Следующие инструкции помогут роботу ознакомиться с Вашим домом и пространством в нем, что улучшит работу робота и сделает Ваш дом еще более чистым.

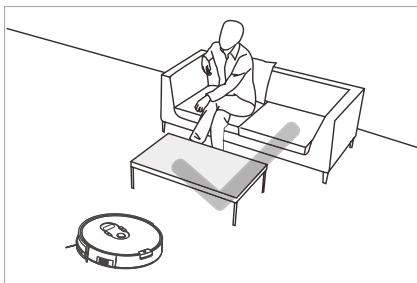

При первом запуске робота, помогите ему привыкнуть, уберите с пола препятствующие уборке вещи.

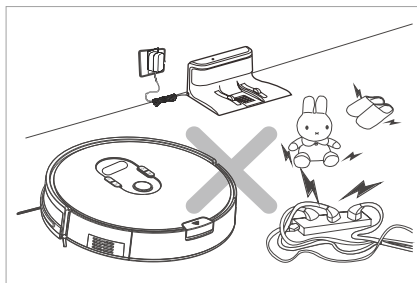

Перед использованием уберите с пола любые препятствующие уборке предметы (например: провода, игрушки), о которые робот может споткнуться.



Для более качественной уборки оставляйте мебель и технику на привычных местах.

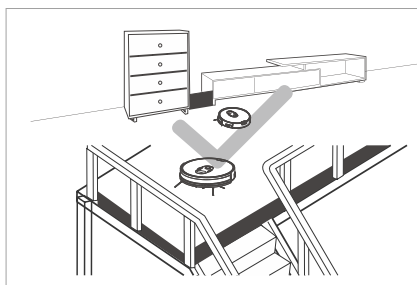

Если робот производит уборку на втором уровне, втором этаже или на возвышенности, удостоверьтесь, что на ступеньках нет ничего такого, что может спровоцировать падение робота по ступенькам вниз.

Инструкция по эксплуатации

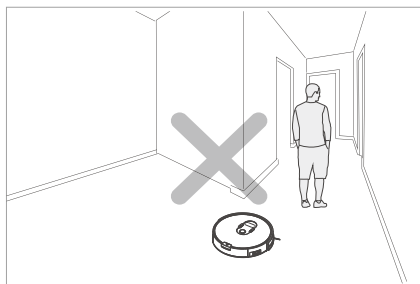

Не создавайте помех в узких проходах, а также на порогах, т.к. робот может пропустить эти места при уборке.

Быстрые операции

Подзарядка

1. Док-станция и питание

Подсоедините адаптер питания к док-станции. Установите док-станцию на ровной поверхности возле стены. Уберите все возможные препятствия на расстоянии одного метра по бокам и двух метров перед ней.

1
Шаг

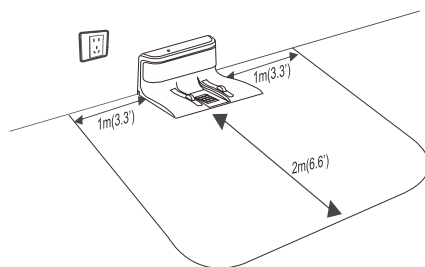

Включите в розетку

2
Шаг

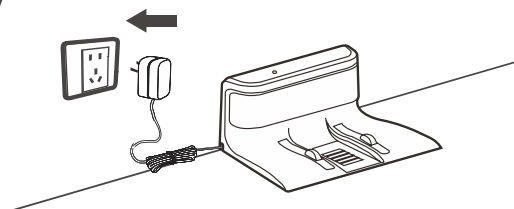

Инструкция по эксплуатации

! Предостережение

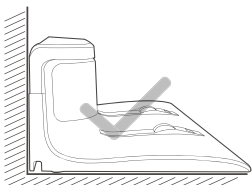

Установите док-станцию на ровной поверхности возле стены.

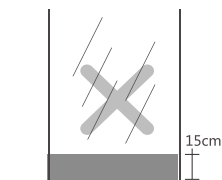

Прикройте отражающие элементы (например зеркала) на уровне 15 см от пола.

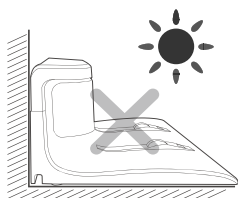

Не допускайте прямого попадания солнечных лучей на док-станцию.



Не перемещайте док-станцию, когда робот выполняет задание. Это может помешать его возвращению на подзарядку после завершения работы.

2. Установка боковых щеток

- При установке боковых щеток принимайте во внимание цветные метки. Удостоверьтесь, что обе щетки установлены надежно.

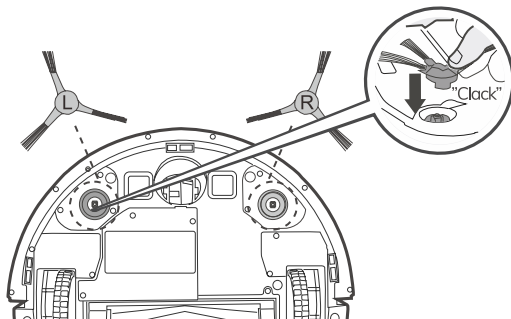

Инструкция по эксплуатации

> Начало зарядки

1. Включение робота

- Нажмите выключатель сбоку, в положение «—» для включения робота. «0» для его выключения.



2. Подзарядка

- Установите робота на док-станцию.
- ▶▶ Мигающий индикатор: В процессе подзарядки.
- ▶▶ Постоянно мигающий зеленый индикатор: Зарядка завершена.
- ▶▶ Индикатор не горит: Находится в состоянии сбережения энергии.



Перед тем как пользоваться роботом в первый раз, установите на зарядку.

! Внимание

Во время зарядки оставляйте кнопку питания во включенном положении («—»).

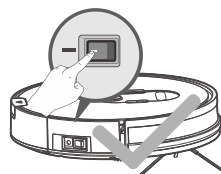

> Запуск

- Нажмите «▶▶» на пульте дистанционного управления, на роботе загорится кнопка «▶▶». Включится режим АВТО-уборки, когда индикатор «▶▶» будет гореть стабильно.

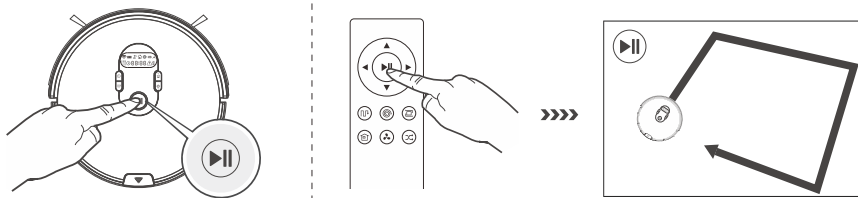



Инструкция по эксплуатации

> Пауза

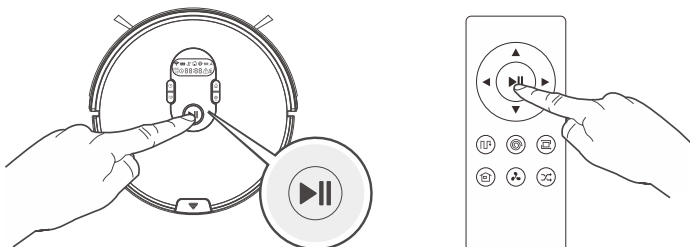
Когда робот выполняет задание, нажмите  на роботе или пульте дистанционного управления, чтобы приостановить процесс уборки.



- * Робот спланирует новый маршрут уборки после приостановки и перезапуска. Он заново произведет уборку на тех местах, которые он уже убирал.
- * Меняйте местоположение робота при помощи пульта управления, когда работа поставлена на паузу.
- * Робот включит спящий режим после 10 минут нахождения без движения, после того как лампочка справа выключена. Для перезапуска нажмите ,  или кнопку  на пульте управления. Для начала уборки нажмите любую кнопку.

> Выключение робота

Установите положения выключателя питания на «0» после того, как робот завершит свою работу.

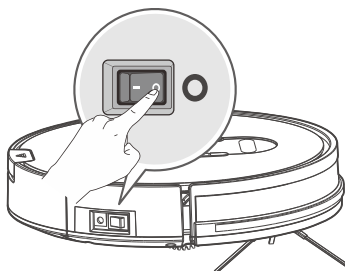



- * Чтобы Ваш робот был готов к работе в любое время, всегда держите его полностью заряженным, оставляя выключатель питания во включенном положении после каждого использования.



Инструкция по эксплуатации

Режимы уборки и функции

Робот обладает несколькими режимами уборки для достижения оптимального результата от использования и наилучших впечатлений. Чтобы выбрать режим уборки, используйте панель управления на роботе, пульт управления или приложение.

* Когда робот переключен из режима АВТО в какой-либо другой режим и возвращается в режим АВТО после выполнения поставленной задачи, он сбросит новый маршрут и повторит пройденный. Перед установкой режима уборки, удостоверьтесь, что робот перезапущен (лампочка  снова горит). Для перезапуска нажмите ,  или кнопку  на пульте управления.



> Классический режим

Нажмите кнопку  на роботе или кнопку  на пульте дистанционного управления, чтобы начать очистку в Классический режим. Когда робот завершит уборку зоны в классическом режиме, он будет двигаться вдоль стен к следующей зоне.

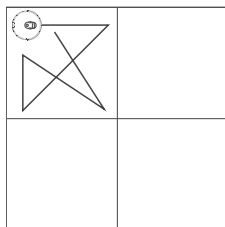
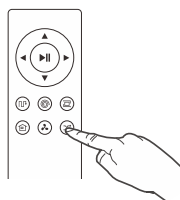
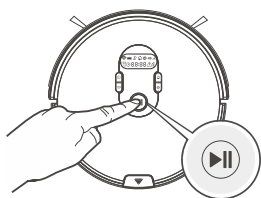
Классический режим подходит для чистки ковров.



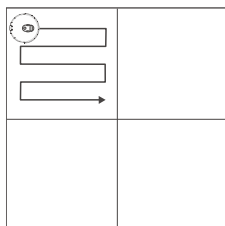
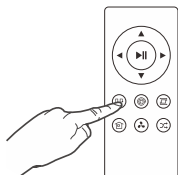
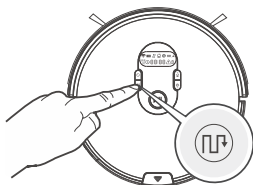

> Режим маршрута

Чтобы запустить режим маршрута, нажмите кнопку  на роботе или кнопку  на пульте дистанционного управления. Робот начнет уборку по S-образному маршруту и очистит все зоны, которые могли быть пропущены в процессе уборки.





Инструкция по эксплуатации

> Точечный режим

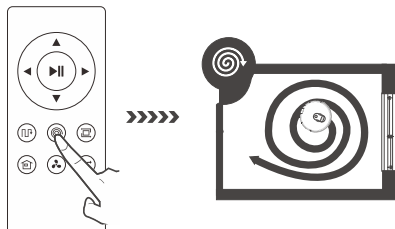
Для специальных зон, которые требуют интенсивной чистки. Нажмите кнопку  на роботе или кнопку  на пульте дистанционного управления, чтобы начать точечный режим.



> Максимальный режим

Для зон с большим количеством пыли и грязи. Для усиленного всасывания и более глубокой чистки, нажмите на роботе кнопку , когда он работает в режиме АВТО. Дисплей отобразит надпись "HI", говоря об интенсивном режиме всасывания. Для возврата в режим нормального всасывания, нажмите кнопку  снова. Дисплей отобразит надпись "LO", сообщая о пониженной мощности всасывания.

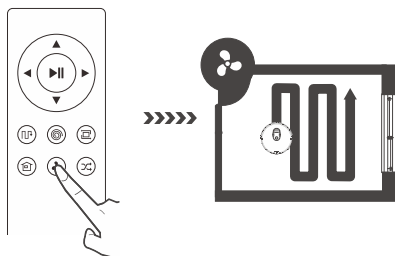

> Режим границ

Используется для очистки вдоль краев и углов стен. Робот проведет уборку вдоль границ (например, стен) и вернется на док-станцию после завершения уборки.

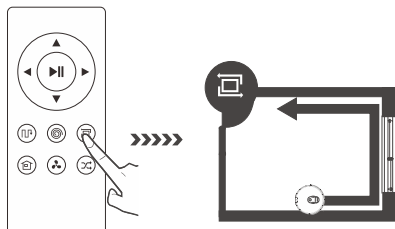

> Режим самозарядки

В случае приближения уровня заряда к минимальному, робот приостановит работу и вернется на док-станцию для подзарядки.

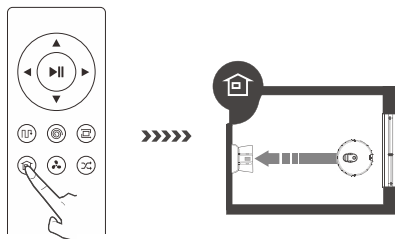

Для возвращения робота на док-станцию нажмите кнопку .

Инструкция по эксплуатации



Установка расписания уборки

Установите расписание уборки, и робот автоматически произведет уборку Вашего дома в заданное время. Перед тем, как установить расписание через приложение или при помощи панели управления, установите местное время через панель управления робота.

> Установка времени

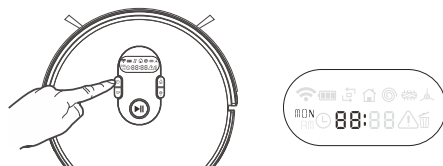
Чтобы вывести робота из режима сна, нажмите кнопку . Установите время после сигнала, когда первые две цифры появятся на табло.



Используйте кнопки  и  кнопку для смены цифр. Чтобы установить время, используйте кнопку  для часов, минут, формата 12/24 и дней недели.

* Для установки формата 12/24ч, нажмите кнопку . Дисплей отобразит ON/OFF.

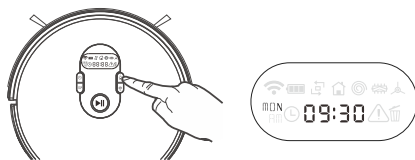

Нажмите  для сохранения настроек.



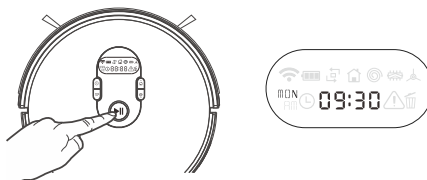



* Робот выйдет из настроек после ожидания 15 секунд.
Настройки не будут сохранены.
Нажмите  для подтверждения и сохранения настроек.



Инструкция по эксплуатации

> Установка расписания уборки

Способ 1:

Перезапустите робота при помощи нажатия кнопки . На табло высветится  надпись "week" и Вы услышите звуковой сигнал. Когда робот войдет в режим расписания, используйте кнопки  и  для установки для выбора дня планируемой уборки. Нажмите  для установки часов и минут. Нажмите  и  для задания чисел и расписания.

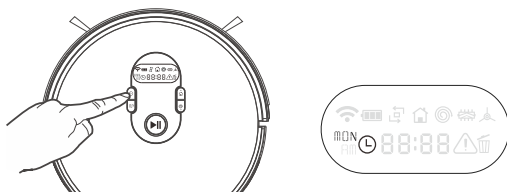





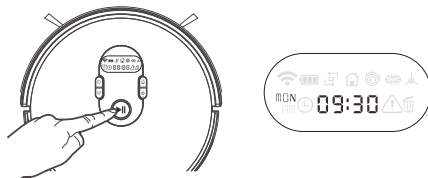

Нажмите  для сохранения настроек. Робот начнет уборку в заданное время.

- * Робот выйдет из настроек после ожидания 15 секунд. Настройки не будут сохранены.
- * Нажмите  для подтверждения и сохранения настроек.



Отмена установленного расписания

Для перезапуска робота нажмите кнопку . На табло высветится надпись  "week" и прозвучит звуковой сигнал. Когда робот войдет в режим расписания, используйте кнопки  и , чтобы выбрать день для уборки. Нажмите кнопку чтобы отменить предстоящую по расписанию уборку, и дисплей отобразит "-:~". Продолжайте нажимать  для активации предстоящего задания. Дисплей  покажет последнее задание уборки. Нажмите  для сохранения расписания.

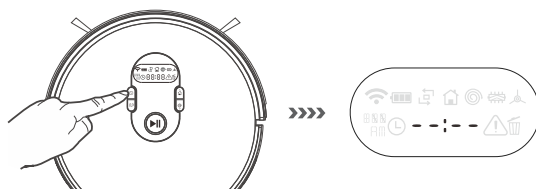

Скачать приложение

Скачать приложение

Робот принимает дистанционные команды через приложение "ILIFE Robot EU". Инструкция, предоставленная ниже или в самом приложении, поможет настроить робот.



ILIFE Robot APP



ILIFE Robot APP

Обслуживание

Перед началом обслуживания, выключите робота и выньте вилку из розетки.

Мусорный контейнер

Выньте контейнер для мусора. Откройте крышку и очистите его.

1
Step

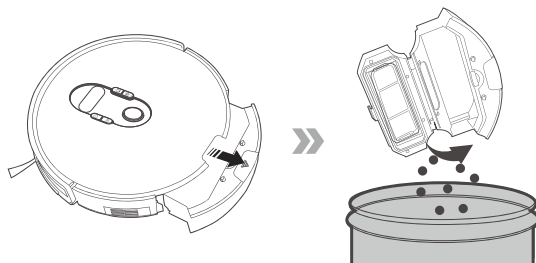

Выньте фильтры. Потрясите, чтобы убрать пыль из высокоуровневого фильтра. Не мойте водой.

2
Step

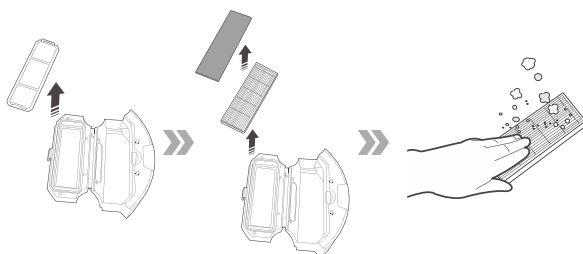

Промойте контейнер для мусора под проточной водой, также как и основной фильтр.

3
Step

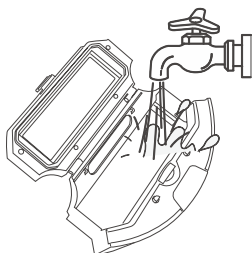

Обслуживание

Просушите на воздухе контейнер для мусора и фильтры. Оставляйте их всегда сухими для продолжительной службы.

4
Step

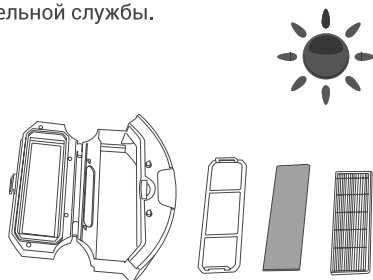

Основная и боковые щетки

Очистка основной щетки

Снимите крышку и щетку. Аккуратно обрежьте запутанный мусор и узелки вокруг щетки для облегчения чистки.

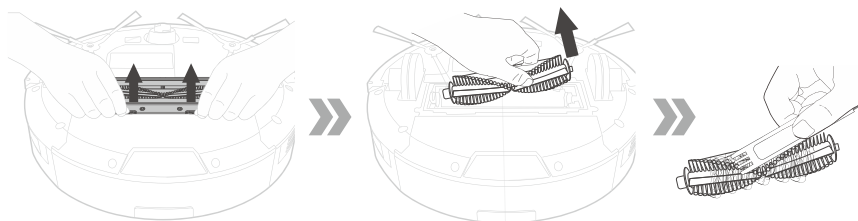

Очистка боковых щеток

Снимите щетки. Уберите узелки при помощи специального устройства.

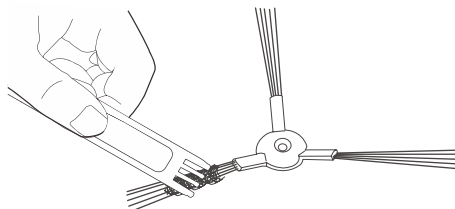

Обслуживание

Другие детали

Очистите главное колесо при помощи вспомогательных устройств.

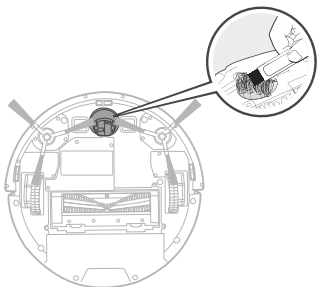

Очистите датчик распознавания поверхностей для поддержания точности уборки.

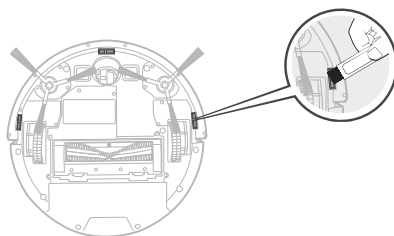

Очистите линзу сенсора для поддержания точной уборки.

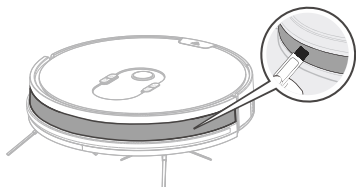



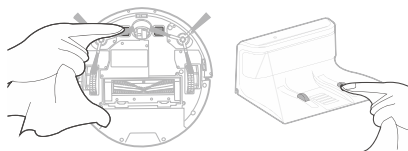









Очистите базу и гнездо подзарядки при помощи сухой ткани.





- Выньте батарею из робота, в том случае, если он не будет использоваться длительное время. В случае подтеков батареи, выньте ее и очистите держатель.
- Робот имеет батарею с длительным сроком работы без необходимости частой замены. Обратитесь в нашу службу поддержки, при необходимости замены батареи.

Оповещения

A7 отправляет разные звуковые оповещения, в случае если какая-то из его составляющих работает неправильно. Ниже предоставлены самые распространенные проблемы и их решения:

№	Возможная проблема	Код ошибки	Звуковое оповещение	Решение
01	Левое колесо работает ненормально.	E 11 	1 сигнал	Проверьте левое колесо.
02	Правое колесо работает ненормально.	E 12 	1 сигнал	Проверьте правое колесо.
03	Левая щетка работает ненормально.	E 13  	1 сигнал	Проверьте левую щетку.
04	Правая щетка работает ненормально.	E 14  	1 сигнал	Проверьте правую щетку.
05	Основная щетка работает ненормально.	E 15  	1 сигнал	Проверьте основную щетку.
06	Робот не на плоской поверхности.	E 21 	2 сигнала	Переставьте робота на ровную поверхность и перезапустите.
07	Проблема датчика стыка.	E 22 	2 сигнала	Очистите датчик стыка.
08	Проблема инфракрасного датчика столкновений.	E 23 	2 сигнала	Очистите инфракрасный датчик.
09	Робот застрял.	E 31 	3 сигнала	Переставьте робота на ровную поверхность и перезапустите.
10	Вентилятор не работает.	E 32 	3 сигнала	Перезапустите робота. Если не помогло, обратитесь в сервисный центр.
11	Проблема батареи.	E 41 	3 сигнала	Замените батарею.
12	Датчик фронтального обозрения не работает.	E 42 	4 сигнала	Перезапустите робота. Если не помогло, обратитесь в сервисный центр.
13	Проблема гиродатчика.	E 43 	5 сигналов	Перезапустите робота. Если не помогло, обратитесь в сервисный центр.

Параметры устройства

№	Возможная проблема	Код ошибки	Звуковое оповещение	Решение
14	Низкий заряд батареи.	LO 	/	При помощи пульта управления верните робот на базу подзарядки. Всегда оставляйте робота полностью заряженным для следующей уборки, оставляя его всегда на базе подзарядки.
15	Фильтр забит.		/	Очистите фильтр.

Параметры устройства

Классификация	Наименование	Детали
Механические характеристики	Диаметр	330 мм
	Высота	76 мм
	Вес	2,5 кг
Электрические характеристики	Потребляемая мощность	22 Вт
	Характеристики батареи	Литий-ион
Рабочие характеристики	Объем контейнера для пыли	0,6 л
	Тип зарядки	Автоматическая зарядка/ ручная зарядка
	Режим уборки	Классический, Локальная, По краям, По расписанию
	Длительность уборки	до 120 мин
Тип главной кнопки		Механическая кнопка

Решение проблем

Если у вас возникли проблемы в процессе эксплуатации A7, найдите возможные решения этих проблем ниже:

№	Проблема	Возможная причина	Решение
01	Робот не перезаряжается	Зарядное устройство робота и док-станция не соединены должным образом.	Удостоверьтесь, что зарядное устройство робота и база подзарядки соединены.
		<ul style="list-style-type: none"> • Зарядная база не подключена к электросети. • Мощность снижается, если выключатель питания робота включен. 	Оставьте выключатель питания робота включенным и установите робота на зарядную базу.
02	Робот застрял	Робот зацепился за провода, шторы либо ковер на полу.	Если робот сам не может устранить проблемы, воспользуйтесь голосовыми подсказками.
03	Робот возвращается на базу до окончания уборки	При низком уровне заряда, робот вернется на базу подзарядки.	Зарядите устройство.
		Время работы варьируется из-за разных типов покрытий пола (например, дерево, плитка.)	На продолжительность работы влияет сложность домашней обстановки, количество мусора и выбранный режим уборки.
04	Робот не начал уборку в запланированное время	Робот выключен, он не может начать уборку если он не включен.	Включите робота.
		Низкий заряд батареи робота.	Всегда оставляйте робота на док-станции, даже если он находится в режиме ожидания, чтобы быть уверенным, что он полностью заряжен и готов для следующей работы.
		Запчасти робота загрязнены или имеют какие-то препятствия.	Выключите робота, отключите от блока питания, очистите корзину для мусора. Переверните робот и очистите другие части.

Решение проблем

№	Проблема	Возможная причина	Решение
05	Пульт управления не работает на расстоянии больше пяти метров	Батарейки в пульте управления разряжены.	Поменяйте батарейки и удостоверьтесь, что они имеют хороший контакт.
		Робот выключен или плохо заряжен.	Удостоверьтесь, что робот включен и полностью заряжен.
		На прием сигнала влияет пылевой инфракрасный передатчик пульта дистанционного управления или принимающего робота.	Очистите пылевой инфракрасный передатчик пульта дистанционного управления и принимающий робота при помощи хлопчатого полотенца.
		Существуют преграды, вызванные другим оборудованием, генерирующим инфракрасные сигналы вокруг пульта дистанционного управления.	Избегайте использования другого инфракрасного оборудования около пульта управления роботом.

ERP information

AC adapter Manufacturer's name or trade mark, commercial registration number and address	Hu Nan Giantsun Power Electronics Co., Ltd Building 16, 17, Taiwan Industrial Zone, Nonferrous Metals Industrial park, 423038, Chenzhou, Hunan, China	Ten Pao Industrial Co., Ltd. Room 10-11, 6/F., Kwong Sang Hong Centre, 151-153 Hoi Bun Road, Kwun Tong, Kowloon, Hong Kong
AC adapter Model identifier	GSCV0600S019V12E	S012DBV1900060
Input voltage	100–240 V~	100–240 V~
Input AC frequency	50/60 Hz	50/60 Hz
Output voltage	19V	19V
Output current	0.6A	0.6A
Output power	11.4 W	11.4W
Average active efficiency	84.05%	84.85%
Efficiency at low load (10%)	76.87%	76.32%
No-load power consumption	0.06W	0.057W

Percentage of nameplate output current

Load condition 1	100%±2%
Load condition 2	75%±2%
Load condition 3	50%±2%
Load condition 4	25%±2%
Load condition 5	10%±1%
Load condition 6	0%

